

A Brand of CNH Industrial



MINIESCAVADEIRAS

E17C | E26C | E37C



A ferramenta certa para cada trabalho.



Modelos	Cabine / Toldo	Potência (hp)	Peso operativo* (Cabine / Toldo) (kg)	Design	Largura da caçamba (mm) polegadas	Capacidade coroada da caçamba (m³) ft³	Profundidade máx. de escavação (Braço curto / Braço longo) (mm)	Altura máx. de descarga (Braço curto / Braço longo) (mm)
E17C	- / ●	16,8	- / 1.770	SR	(406) 16"	(0,04) 1,3	2.200 / 2.350	2.570 / 2.670
E26C	○ / ○	23,2	2.650 / 2.500	SR	(157) 18"	(0,06) 2,2	2.420 / 2.645	2.930 / 3.030
E37C	○ / ○	24,4	3.760 / 3.620	SR	(914) 36"	(0,18) 6,4	3.135 / 3.440	3.425 / 3.615

● De série ○ Opcional - Não disponível * Peso com depósito de combustível cheio, operador e caçamba.



Concebida em torno do operador.

Os pilares delgados da estrutura asseguram uma excelente visibilidade panorâmica, com uma boa visão da lança e da caçamba. Ao trabalhar numa área limitada, como em obras prediais, onde o acesso e a mobilidade do equipamento fazem a diferença, ou entre culturas valiosas, como café ou um pomar, uma miniescavadeira New Holland pode ser operada com absoluta precisão para uma rotura mínima. As miniescavadeiras E17C e E26C New Holland são fabricadas com estrutura do tipo toldo, enquanto o modelo E37C é fornecido nas versões toldo e cabine fechada com A/C. Todas as variantes estruturais de proteção contra capotagem ROPS, viragem TOPS e queda de objetos FOPS estão em conformidade com as normas ISO. Baixos níveis de ruído e vibrações garantem a possibilidade de enfrentar períodos de trabalho longos com conforto e sem comprometer a segurança do operador.



- Banco com suspensão ajustável





- Poderoso sistema de ventilação para arrefecimento ou aquecimento



- Suportes de copo integrados estão equipados no modelo E26C e superiores



- Os modelos E26C e superiores possuem um compartimento porta-objetos bloqueável, por baixo do banco

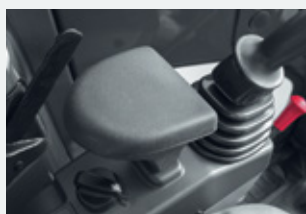

- Apoios ajustáveis para os pulsos



- O vidro dianteiro abre-se ou pode ser completamente levantado



- Controle o seu celular e o rádio via *Bluetooth*

Mais potência, mais produtividade, mais valor.

Um operador confortável é um operador seguro e produtivo. Todos os modelos têm uma excelente ergonomia, com todos os comandos principais posicionados para fácil acesso. A forma dos *joysticks* permite ao operador escolher o seu método preferido de trabalhar com as principais funções da escavadeira, permitindo posições de funcionamento tanto com o punho quanto com a palma da mão. Os apoios dos braços ajustam-se para fornecer o nível necessário de suporte, e os pedais nos modelos mais compactos dobram-se para aumentar o espaço do pavimento. A entrada e saída da máquina é facilitada por um console no lado esquerdo que pode ser rebatido, bloqueando, ao mesmo tempo, o sistema hidráulico, para evitar um funcionamento acidental.

- Todos os comandos são de fácil acesso
- *Joysticks* posicionados para facilidade de utilização
- Um bloqueio de segurança impede a saída enquanto os comandos hidráulicos estiverem sob tensão





- Console standard no lado digital nos modelos E17C, E26C e E37C
- Estanque ao pó e à umidade
- Sistema antirroubo de código integrado
- Contador de horas, velocidade do motor e luzes de aviso
- Indicadores da temperatura do líquido de refrigeração e do nível do combustível



- Pedais dobráveis estão instalados em todos os modelos, à exceção do E17



- O joystick dos modelos E17C a E37C apresenta controle proporcional total
- Botões integrais opcionais para sistema hidráulico auxiliar



- Comandos auxiliares adicionais opcionais no joystick esquerdo

Controle suave, desempenho poderoso.

A conversão eficiente da potência do motor no acionamento hidráulico está por trás da eficiência das miniescavadeiras New Holland. Todos os modelos têm três bombas separadas para oferecer um desempenho otimizado quando se deslocar entre locais ou usar a lâmina da escavadeira, quando trabalhar com a escavadeira e quando conduzir acessórios hidráulicos.

Para garantir um funcionamento suave, as válvulas controlam a vazão de óleo à medida que os cilindros são totalmente estendidos e recolhidos, fornecendo automaticamente um efeito de amortecimento para suavizar o funcionamento de todas as funções principais. No trabalho, isso reduz cargas de choque transferidas para a máquina e o operador, reduzindo a fadiga. Esta característica é, ainda, melhorada com a inclusão de um acumulador no interior do circuito hidráulico.

Cilindros amortecidos para:

- Funcionamento mais suave
- Maior conforto do operador
- Desgaste da máquina reduzido

O acumulador hidráulico fornece:

- Cargas de choque amortecidas
- Compensação dos vazamentos de óleo
- Amortecimento das vibrações
- Função hidráulica de emergência

Bombas de óleo separadas fornecem:

- Funcionamento mais suave
- Maior eficiência
- Resposta hidráulica mais rápida
- Vazão específica para satisfazer as necessidades



Escolha de braço longo e curto

Especifique a sua miniescavadeira série C com o comprimento do braço para melhor se adaptar às suas necessidades.

Modelos	Comprimento do braço curto (mm)	Comprimento do braço longo (mm)
E17C	960	1.120
E26C	1.120	1.350
E37C	1.300	1.600

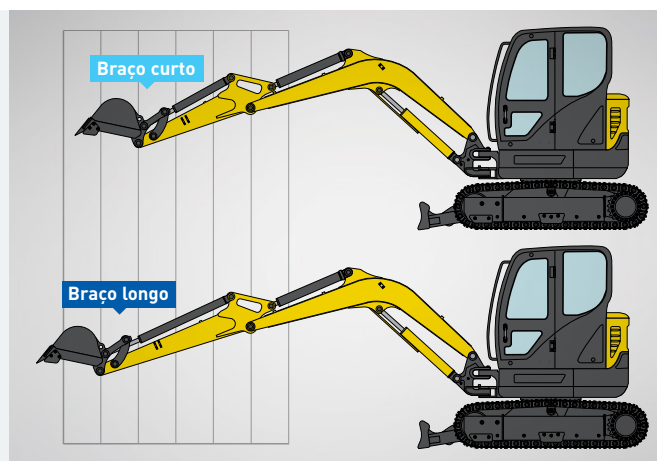

Ângulos de oscilação da lança amplos

- Escavação paralela eficiente: boa para trabalhar ao longo de obstáculos laterais
- Menos tempo: sem necessidade de reposicionar a máquina, realiza-se o trabalho mais rapidamente
- Melhor visibilidade: maior ângulo de oscilação esquerda para o lado da porta

Modelos	Oscilação esquerda (graus)	Oscilação direita (graus)
E17C	70	54
E26C	75	50
E37C	75	50

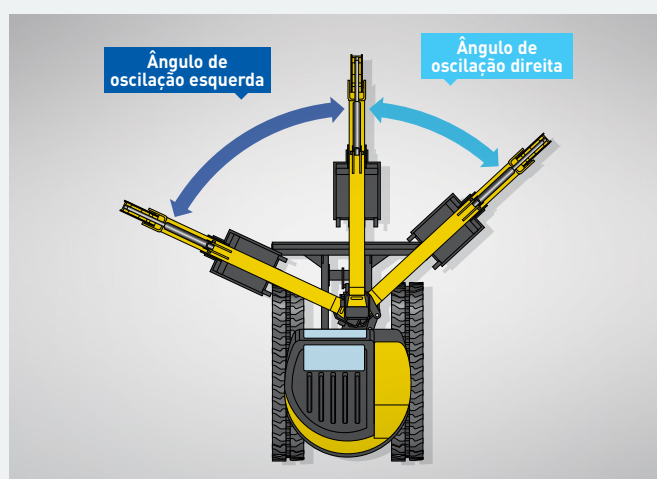

Versatilidade e potência hidráulica auxiliar

- Potência para garras e caçamba articulada
- Fluxo reversível para sem fins do solo
- Fluxo constante de elevada capacidade para batedores e barras de corte
- Alimentação para martelos e demolidores hidráulicos

Características inteligentes

- Sistema do somatório da vazão hidráulica
- Retenção da lança
- Freio de estacionamento da oscilação
- Excelente proteção da mangueira hidráulica
- Tampas de proteção do cilindro na lança, pá e lâmina da escavadeira



Pinos de articulação da lança fixos por placa e parafuso

- Movimento lateral reduzido
- Longa vida útil
- Desempenho confiável em condições exigentes
- Custos de funcionamento do ciclo de vida mais baixos



Excelente estabilidade, máxima tração.

Construídas para versatilidade, as miniescavadeiras New Holland possuem uma tração poderosa, além de um baixo centro de gravidade, para estabilidade em terreno difícil. A lâmina da escavadeira, que é baixada para estabilidade durante a escavação, apresenta uma excelente geometria para nivelamento e terraplenagem.

Todos os modelos apresentam Auto Shift Down. Em inclinações acentuadas, a tração de duas velocidades pode ser regulada para se predefinir automaticamente para gama baixa, para manter a velocidade de avanço sem intervenção do operador.



Auto Shift Down

- Conduza sempre à velocidade mais elevada da máquina Auto Shift Down; está disponível em todos os modelos

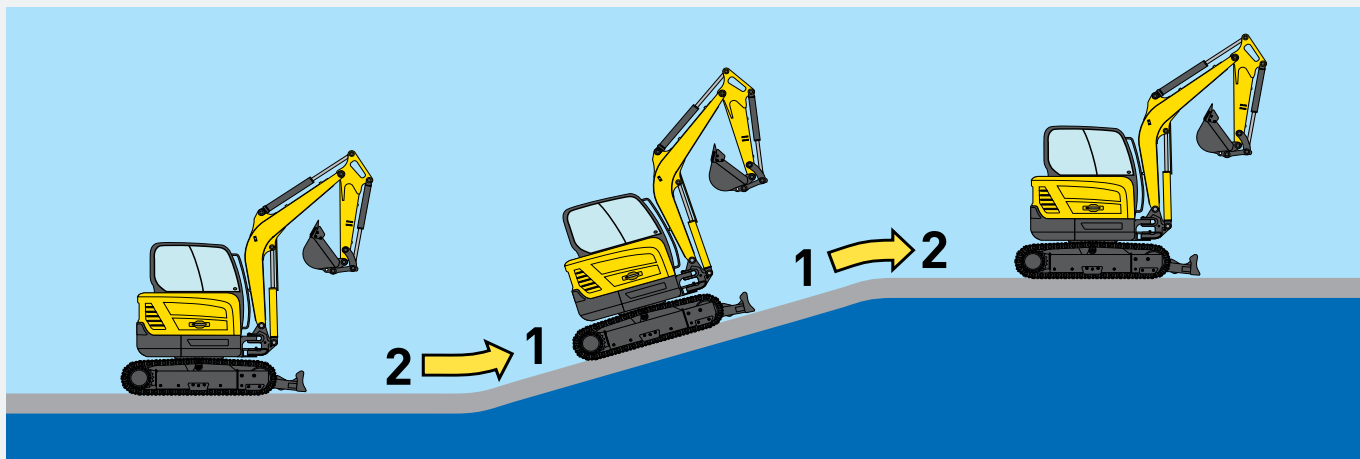

- As mangueiras do motor de translação E17C deslocam-se no interior da estrutura das esteiras para proteção
- Excelente distância ao solo, até 170 mm no E17C
- Rolos de dupla flange como equipamento de série para minimizar o risco de saída das esteiras do trilho



- As esteiras de bitola do modelo E17C ajustam de 980 mm a 1.300 mm
- Essa função é hidráulicamente controlada a partir do banco do operador



- Extensores da lâmina da escavadeira são equipamentos de série no modelo E17C com esteiras de bitola variável
- Sistema simples de bloqueio dos pinos

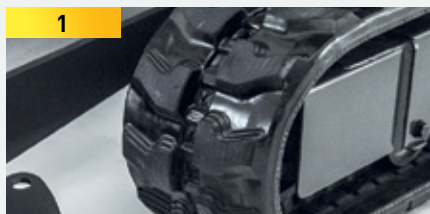

Ampla oferta de esteiras

E17C

E26C

E37C

Largura das esteiras		E17C	E26C	E37C
1 - Esteiras de borracha	(mm)	230	250	300
2 - Esteiras de aço	(mm)	-	-	300

Eficiente, potente, confiável.

As miniescavadeiras New Holland estão em conformidade com as normas de emissões Tier 4B e, para isso, utilizam diferentes tecnologias pós-tratamento. Cada modelo possui uma unidade elétrica selecionada para se adequar ao tamanho e à capacidade da escavadeira. Isto assegura um desempenho otimizado e economia de combustível. Para melhorar ainda mais a economia, o modelo E37C está equipado com Espera Automática.

Modelos	Potência (hp)	Nível de emissões	Tecnologia Tier 4
E17C	16,8	Tier 4B	Mecânica - Sem ATS
E26C	23,2	Tier 4B	Mecânica - Sem ATS
E37C	24,4	Tier 4B	Mecânica + CEGR



Espera Automática (E37C)

Quando o sistema hidráulico ou os motores de tração não estiverem solicitando óleo, a velocidade do motor é reduzida até à detenção, sem necessidade de intervenção do operador. Essa característica pode ser ligada ou desligada através de um simples interruptor no console principal.

- Menor consumo de combustível
- Baixo ruído do motor quando não estiver trabalhando
- Desgaste reduzido

Acessórios para eficiência dedicada.

Uma miniescavadeira é muito mais versátil do que se pensa. Com o acessório certo, estas máquinas podem ser usadas para uma vasta e variada gama de serviços, incluindo construção de suporte de culturas temporárias e vedações, passando pelo corte de taludes e cercas. Com os modelos New Holland, terá a vantagem adicional de elevada vazão hidráulica constante. Alimentar acessórios exigentes é uma vantagem chave da New Holland.

A gama de acessórios desenvolvida para miniescavadeiras continua se incrementando, aumentando ainda mais a versatilidade futura.

Acoplador rápido hidráulico

- Acoplamento mãos-livres e libertação de caçamba
- Troca segura entre acessórios pesados, de grandes dimensões
- Estão também disponíveis suportes de acessórios de bloqueio rápido mecânico



Acessório disponível

- Caçamba para valas ou *standard*
- Barra de corte
- Sem-fim do solo
- Martelo hidráulico
- Cabeça do batedor
- Acoplador mecânico e hidráulico



Caçamba para valas ou *standard*

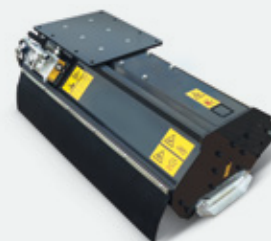

Cabeça do batedor

As caçambas especializadas para valas ou escavadeiras *standard* podem ser instaladas de forma rápida e fácil

Cabeça do batedor versátil, ideal para manutenção geral e corte de taludes



Barra de corte

Acessórios hidráulicos de barras de corte para corte e poda de cercas



Perfuratriz

Sem-fins do solo, de vários tamanhos, para furos de estacas ou plantio de árvores e arbustos



Martelo hidráulico

Opção de circuito de martelo dedicado para acessórios de elevado impacto

A facilidade de manutenção protege o seu investimento.

Preparar uma miniescavadeira New Holland série C para trabalhar demora menos tempo. As tarefas de manutenção de rotina são simplificadas, com todos os pontos de manutenção e verificação principais agrupados. Para o transporte seguro num reboque, estão instalados pontos de fixação de fácil acesso.



- Vidros de inspeção permitem que os níveis do óleo hidráulico sejam verificados rapidamente e sem necessidade de levantar o capô do motor

Longos intervalos de manutenção

- Articulações principais. Lubrificar a cada 250 horas
- Calços de polímero. Longa vida útil. Isento de manutenção
- Filtros hidráulicos com vida útil prolongada. Intervalo de substituição de 1.000 horas
- Óleo hidráulico com longa vida útil. Intervalo de substituição de 2.000 horas



- Pontos de lubrificação centralizados

Serviços New Holland.



Opções de financiamento à medida do seu negócio

A CNH Industrial Capital, empresa de serviços financeiros da New Holland, encontra-se bem estabelecida e é altamente respeitada no setor de construção. Estão disponíveis soluções de consultoria e financiamento à medida das suas necessidades específicas. Com a CNH Industrial Capital, você atinge um nível de tranquilidade só possível com uma empresa perita em financiamento e especializada em agricultura.



Preparados para lhe oferecer a melhor assistência

Os técnicos dedicados do concessionário New Holland recebem regularmente sessões de formação de atualização. Estas sessões de formação são realizadas através de cursos on-line e também de cursos presenciais intensivos. Essa abordagem avançada garante que o seu concessionário tenha sempre as competências necessárias para manter-se a par dos produtos mais recentes e avançados da New Holland.

Modelos		E17C	E26C	E37C
Motores		Kubota	Kubota	Yanmar
Tipo		D902	D1305	3TNV88F
N.º de cilindros		3	3	3
Cilindrada	(cm³)	898	1.261	1.642
Conforme com os regulamentos de emissões do motor Tier/Fase		4B/3A	4B/3A	4B/3A
Potência nominal bruta	(kW/CV)	12,5/16,8	18,5/24,8	18,2/24,4
Velocidade nominal	(rpm)	2.300	2.400	2.200
Torque máximo	(Nm)	54	81	89
Velocidade nominal	(rpm)	1.900	1.600	1.200
Capacidade do depósito de combustível	(litros)	20	30	40
Sistema hidráulico				
Bombas do pistão axial de cilindrada variável		●	●	●
Vazão máxima	(L/min)	2 x 18,8	2 x 27,6	2 x 37,4
Pressão máxima	(bar)	210	220	230
Vazão de descarga da bomba de engrenagens	(L/min)	11,3	19,6	23,1
Pressão de descarga da bomba de engrenagens	(bar)	170	175	205
Fluxo unidirecional do circuito do martelo	(L/min)	-	-	-
Pressão unidirecional do circuito do martelo	(bar)	-	-	-
Vazão do 1º circuito bidirecional auxiliar	(L/min)	30,1	47,2	60,5
Pressão do 1º circuito bidirecional auxiliar	(bar)	170	175	205
Vazão do 2º circuito bidirecional auxiliar	(L/min)	-	47,2	60,5
Pressão do 2º circuito bidirecional auxiliar	(bar)	-	175	205
Transmissão				
Tipo		duas velocidades	duas velocidades	duas velocidades
Velocidades de deslocação - Baixa [1ª]	(km/h)	2,1	2,4	2,3
Velocidades de deslocação - Alta [2ª]	(km/h)	4,3	4,5	4,4
Sistema de rotação				
Velocidade de rotação	(rpm)	9,5	9,1	9,5
Ângulo de rotação da lança - esquerda/direita	(graus)	70/54	75/50	75/50
Característica de transporte*				
Peso - Versão Cabine	(kg)	-	2.560	3.660
Peso - Versão Toldo	(kg)	1.680	2.410	3.520
A - Comprimento máximo - braço curto / longo	(mm)	3.480/3.510	4.030/4.100	4.790/4.815
B - Altura máxima	(mm)	2.320	2.500	2.500
C - Largura máxima	(mm)	990 - 1.300	1.500	1.740
Peso operativo**				
Versão Cabine	(kg)	-	2.650	3.760
Versão Toldo	(kg)	1.770	2.500	3.620







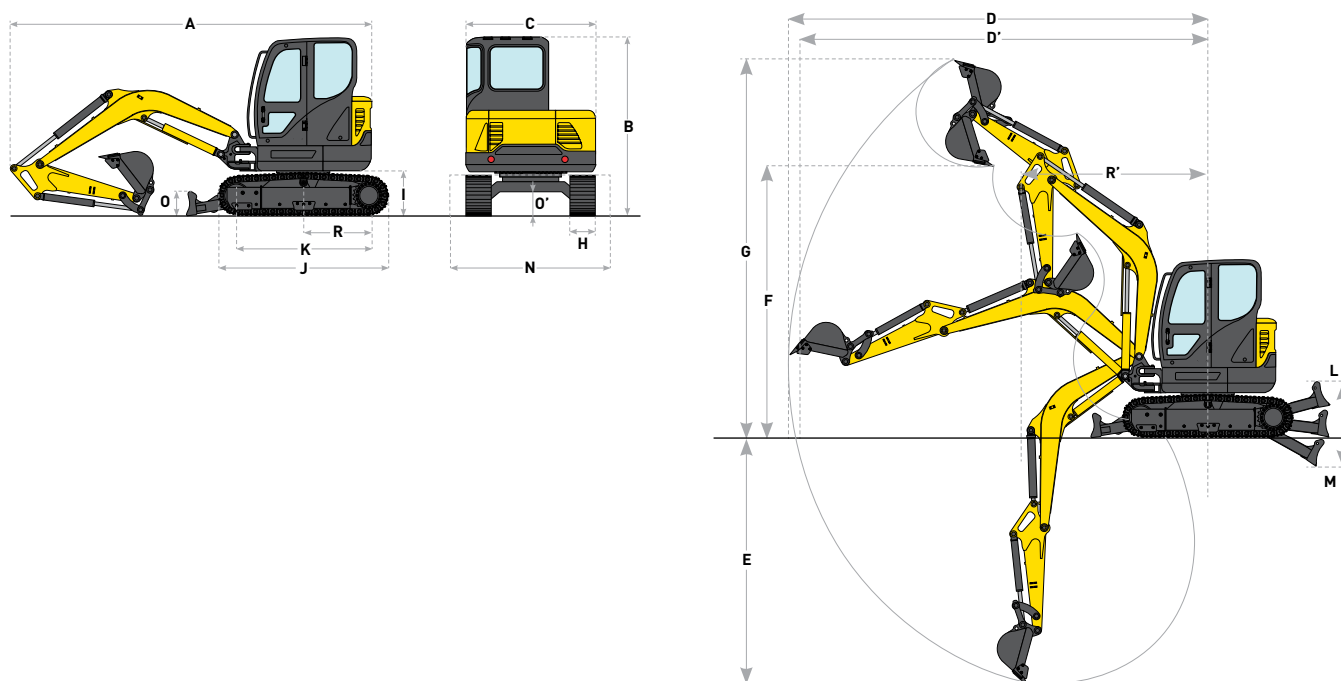

* Peso com depósito de combustível cheio, sem operador, sem caçamba.









** Inclui operador, depósito de combustível cheio e uma caçamba.







Modelos		E17C	E26C	E37C
Dimensões				
R - Raio de giro da traseira	(mm)	645	775	870
R' - Raio de rotação dianteiro mín.	(mm)	1.570	1.970	2.330
H - Esteiras de bitola	(mm)	230	250	300
I - Distância ao solo da parte traseira	(mm)	440	510	540
J - Comprimento total das esteiras	(mm)	1.590	1.910	2.130
K - Distância central de cilindros	(mm)	1.230	1.490	1.700
L - Elevação máx. da lâmina	(mm)	285	330	375
M - Descida máx. da lâmina	(mm)	225	380	390
N - Largura da lâmina	(mm)	990/1.300	1.500	1.740
O - Altura da lâmina	(mm)	250	300	370
O' - Distância ao solo do chassis	(mm)	170	290	290











Modelos		E17C		E26C		E37C	
Desempenhos de escavação							
Braço		Curto	Longo	Curto	Longo	Curto	Longo
Braço escavador	(mm)	960	1.120	1.120	1.350	1.300	1.600
Braço escavador força de rompimento (ISO)	(kN)	8,5	7,6	14,6	12,8	19,5	16,9
Força de rompimento do balde (ISO)	(kN)	15,5	15,5	21,1	21,1	30,7	30,9
Alcance máximo	(mm)	3.900	4.030	4.480	4.680	5.315	5.605
Alcance máx. ao nível do solo	(mm)	3.800	3.940	4.340	4.540	5.200	5.495
E - Profundidade máxima de escavação	(mm)	2.200	2.350	2.420	2.645	3.135	3.440
F - Altura máxima de descarga	(mm)	2.570	2.670	2.930	3.030	3.425	3.615
G - Altura máxima de escavação	(mm)	3.580	3.680	4.150	4.235	4.810	5.010

Raio de carga		1,0 (m)		1,5 (m)		2,0 (m)		2,5 (m)	
Altura do ponto de carga									
E17C TOLDO - braço longo, sem caçamba, contrapeso <i>standard</i>, esteiras de borracha									
2,5 m	(kg)	Lâmina para cima						*320	250
		Lâmina para baixo						*320	300
2,0 m	(kg)	Lâmina para cima						*330	240
		Lâmina para baixo						*330	300
1,5 m	(kg)	Lâmina para cima				*450	330	360	230
		Lâmina para baixo				*450	410	*390	290
1,0 m	(kg)	Lâmina para cima				480	310	340	220
		Lâmina para baixo				*620	390	*470	280
0,5 m	(kg)	Lâmina para cima				460	280	330	210
		Lâmina para baixo				*760	360	*540	270
0,0 m	(kg)	Lâmina para cima		*600	410	440	270	320	200
		Lâmina para baixo		*600	540	*820	350	*580	260
-0,5 m	(kg)	Lâmina para cima	*630	*630	710	410	440	270	320
		Lâmina para baixo	*630	*630	*910	540	*800	350	*580
-1,0 m	(kg)	Lâmina para cima	*950	840	720	420	440	270	320
		Lâmina para baixo	*950	*950	*1.060	550	*720	350	*520
-1,5 m	(kg)	Lâmina para cima	*1.370	860	730	430	450	280	
		Lâmina para baixo	*1.370	1.180	*770	560	*530	360	









Raio de carga		1,0 (m)		1,5 (m)		2,0 (m)		2,5 (m)	
Altura do ponto de carga									
26C TOLDO - Braço longo, sem caçamba, contrapeso extra, esteiras de borracha									
3,0 m	(kg)	Lâmina para cima							
		Lâmina para baixo							
2,5 m	(kg)	Lâmina para cima							
		Lâmina para baixo							
2,0 m	(kg)	Lâmina para cima							
		Lâmina para baixo							
1,5 m	(kg)	Lâmina para cima				950	780	650	550
		Lâmina para baixo				*1.090	840	*870	580
1,0 m	(kg)	Lâmina para cima				890	730	620	520
		Lâmina para baixo				*1.690	780	*1.130	560
0,5 m	(kg)	Lâmina para cima				850	690	600	500
		Lâmina para baixo				*1.550	740	*1.340	530
0,0 m	(kg)	Lâmina para cima		*840	*840	830	680	590	480
		Lâmina para baixo		*840	*840	*1.700	730	*1.450	520
-0,5 m	(kg)	Lâmina para cima	*1.060	*1.060	*1.320	1.110	830	670	580
		Lâmina para baixo	*1.060	*1.060	*1.320	1.210	*2.100	730	*1.460
-1,0 m	(kg)	Lâmina para cima	*1.520	*1.520	1.450	1.120	840	680	580
		Lâmina para baixo	*1.520	*1.520	*1.920	1.220	*1.910	730	*1.360
-1,5 m	(kg)	Lâmina para cima	*2.110	*2.110	1.470	1.140	850	690	590
		Lâmina para baixo	*2.110	*2.110	*2.430	1.240	*1.550	740	*1.110
-2,0 m	(kg)	Lâmina para baixo							









3,0 (m)		3,5 (m)		ALCANÇE MÁXIMO		
				CAPACIDADE		ALCANÇE
						m
				*280	190	2,90
				*280	240	2,90
270	180			240	160	3,21
*340	220			*270	200	3,21
270	170			220	140	3,40
*360	220			*260	180	3,40
260	170			200	130	3,49
*400	210			*270	170	3,49
250	160			200	130	3,49
*430	200			*290	160	3,49
250	160			210	130	3,39
*450	200			*330	170	3,39
240	150			220	140	3,20
*440	200			*390	180	3,20
				260	170	2,88
				*400	210	2,88
				360	230	2,35
				*390	290	2,35

3,0 (m)		3,5 (m)		4,0 (m)		ALCANÇE MÁXIMO		
						CAPACIDADE		ALCANÇE
								m
510	430					420	360	3,34
*580	460					*620	380	3,34
510	430	390	330			360	300	3,68
*580	460	*630	350			*580	320	3,68
500	420	390	330			320	270	3,89
*650	450	*650	350			*580	290	3,89
480	410	380	320			300	260	4,02
*770	440	*710	340	*620	280	*590	270	4,02
470	400	370	310			290	250	4,06
*900	420	*780	330	*710	270	*610	270	4,06
460	380	360	310			290	250	4,02
*1.020	410	*850	330	*720	270	*660	270	4,02
450	370	360	300			300	260	3,90
*1.100	400	*890	320			*740	280	3,90
440	370	350	300			330	280	3,68
*1.110	400	*870	320			*790	300	3,68
440	370					380	320	3,35
*1.030	400					*830	340	3,35
						490	410	2,84
						*860	440	2,84
						*830	*830	1,91

ISO 10567: A capacidade de elevação não ultrapassa 75% da carga de basculante ou 87% da capacidade hidráulica total.

* Indica carga limitada pela capacidade hidráulica.

Raio de carga		1,0 (m)		1,5 (m)		2,0 (m)		2,5 (m)	
Altura do ponto de carga									
E37C CABINE - Braço longo, sem caçamba, contrapeso extra, esteiras de borracha									
3,5 m (kg)	Lâmina para cima								
	Lâmina para baixo								
3,0 m (kg)	Lâmina para cima								
	Lâmina para baixo								
2,5 m (kg)	Lâmina para cima								
	Lâmina para baixo								
2,0 m (kg)	Lâmina para cima								
	Lâmina para baixo								
1,5 m (kg)	Lâmina para cima					*1.310	*1.310	*890	*890
	Lâmina para baixo					*1.310	*1.310	*890	*890
1,0 m (kg)	Lâmina para cima					*1.680	1.390	1.170	990
	Lâmina para baixo					*1.680	1.520	*1.170	1.070
0,5 m (kg)	Lâmina para cima					*1.310	*1.310	1.120	940
	Lâmina para baixo					*1.310	*1.310	*1.370	1.020
0,0 m (kg)	Lâmina para cima			*940	*940	*1.500	1.310	1.090	910
	Lâmina para baixo			*940	*940	*1.500	1.440	*1.470	1.000
-0,5 m (kg)	Lâmina para cima	*1.200	*1.200	*1.320	*1.320	1.600	1.310	1.080	900
	Lâmina para baixo	*1.200	*1.200	*1.320	*1.320	*1.840	1.440	*1.480	990
-1,0 m (kg)	Lâmina para cima	*1.520	*1.520	*1.730	*1.730	1.610	1.310	1.080	900
	Lâmina para baixo	*1.520	*1.520	*1.730	*1.730	*2.040	1.440	*1.440	990
-1,5 m (kg)	Lâmina para cima	*1.870	*1.870	*2.180	*2.180	1.630	1.330	1.090	910
	Lâmina para baixo	*1.870	*1.870	*2.180	*2.180	*1.840	1.460	*1.330	990
-2,0 m (kg)	Lâmina para cima	*2.260	*2.260	*2.450	2.370	*1.550	1.350	1.100	920
	Lâmina para baixo	*2.260	*2.260	*2.450	*2.450	*1.550	1.480	*1.140	1.010

3,0 (m)		3,5 (m)		4,0 (m)		ALCANÇE MÁXIMO		
						CAPACIDADE		ALCANÇE
								m
				*450	*450	*450	*450	4,12
				*450	*450	*450	*450	4,12
				*440	*440	*430	420	4,45
				*440	*440	*430	*430	4,45
		*460	*460	*460	*460	*420	380	4,68
		*460	*460	*460	*460	*420	410	4,68
		*530	*530	*500	500	410	350	4,84
		*530	*530	*500	*500	*430	380	4,84
*710	*710	*610	610	*550	480	390	330	4,93
*710	*710	*610	*610	*550	520	*440	360	4,93
*860	740	680	580	550	470	380	320	4,96
*860	810	*700	630	*610	510	*460	350	4,96
840	710	660	560	530	460	380	320	4,92
*990	770	*790	610	*660	500	*490	350	4,92
820	690	640	550	520	450	390	330	4,82
*1.070	750	*840	600	*700	490	*540	360	4,82
800	680	630	540	520	440	410	350	4,66
*1.100	740	*870	590	*710	480	*560	380	4,66
800	680	630	530	510	440	440	380	4,41
*1.090	740	*860	580	*690	480	*580	410	4,41
800	680	630	540	520	440	510	430	4,07
*1.010	740	*800	590	*620	480	*600	470	4,07
820	690	650	550			*610	530	3,59
*870	750	*650	600			*610	580	3,59

ISO 10567: A capacidade de elevação não ultrapassa 75% da carga de basculante ou 87% da capacidade hidráulica total.

* Indica carga limitada pela capacidade hidráulica.

Raio de carga		1,0 (m)		2,0 (m)		3,0 (m)		4,0 (m)		ALCANÇE MÁXIMO		
Altura do ponto de carga										CAPACIDADE		ALCANÇE
E37C TOLDO - Braço longo, sem caçamba, contrapeso extra, esteiras de borracha												
3,0 m (kg)	Lâmina para cima							*440	*440			m
	Lâmina para baixo							*440	*440	*430	390	4,45
2,0 m (kg)	Lâmina para cima							*500	470	*430	330	4,84
	Lâmina para baixo							*500	*500	*430	360	4,84
1,0 m (kg)	Lâmina para cima			1.600	1.310	820	700	510	440	350	300	4,96
	Lâmina para baixo			*1.680	1.440	*860	760	*610	480	*460	330	4,96
0,0 m (kg)	Lâmina para cima			*1.500	1.230	770	650	490	420	360	310	4,82
	Lâmina para baixo			*1.500	1.360	*1.070	710	*700	450	*540	340	4,82
-1,0 m (kg)	Lâmina para cima	*1.520	*1.520	1.510	1.230	750	630	480	410	410	350	4,41
	Lâmina para baixo	*1.520	*1.520	*2.040	1.360	*1.090	690	*690	450	*580	390	4,41
-2,0 m (kg)	Lâmina para cima	*2.260	*2.260	*1.550	1.270	770	650			580	500	3,59
	Lâmina para baixo	*2.260	*2.260	*1.550	1.400	*870	710			*610	540	3,59

ISO 10567: A capacidade de elevação não ultrapassa 75% da carga de basculante ou 87% da capacidade hidráulica total.

* Indica carga limitada pela capacidade hidráulica.





PÓS-VENDA DA REDE AUTORIZADA NEW HOLLAND. GARANTIA DE ALTA PERFORMANCE E PRODUTIVIDADE.

A Rede Autorizada New Holland oferece serviços especializados, profissionais rigorosamente treinados pela fábrica e peças genuínas com garantia de qualidade e procedência, além de suporte total na compra do seu equipamento e facilidade no financiamento.

O serviço de Pós-Venda New Holland está à sua disposição para orientá-lo e apresentar as melhores opções na contratação de serviços autorizados e na aquisição de peças. Com ele, você garante a alta performance e o melhor desempenho da sua máquina, com toda segurança e com o melhor custo/benefício.

Para ter total acesso à produtividade e à alta tecnologia que só a New Holland oferece, conte com o Pós-Venda da Rede Autorizada New Holland.



NO SEU CONCESSIONÁRIO:

As dimensões, pesos e capacidades mostrados neste folheto, bem como qualquer conversão usada, são sempre aproximados e estão sujeitos a variações consideradas normais dentro das tolerâncias de fabricação. É política da New Holland o aprimoramento contínuo de seus produtos, reservando-se a empresa o direito de modificar as especificações e materiais ou introduzir melhoramentos a qualquer tempo sem prévio aviso ou obrigação de qualquer espécie. As ilustrações não mostram necessariamente o produto nas condições *standard*.

BRBE5126

COMUNICAÇÕES AMÉRICA LATINA ©

Fábrica:
Contagem – Minas Gerais – Brasil
Av. General David Sarnoff, 2.237
Inconfidentes – CEP 32210-900
Telefone: 31 2104-3111



CAPITAL



www.newholland.com.br

A Brand of CNH Industrial

